



**6xpos.** Solution d'encaissement 360°

# Pack caisse enregistreuse Weez.

**6xpos.**  
Fluidifiez, **encaissez** & digitalisez

# Équipez-vous d'une caisse nouvelle génération pensée pour vous.

*Caisse Weez + tiroir caisse  
+ imprimante thermique  
Bixelon + onduleur  
+ logiciel 6xpos*

*Possibilité d'achat ou de location sous  
acceptation de votre dossier par l'un de nos  
partenaires de financement*

à partir de  
**49€**  
*sur 48 mois*

*Facturé par mois,  
hors matériel*

**69€/mois** sur 12 mois

 Logiciel  
NF 525

**6xpos.**  
Fluidifiez, encassez & digitalisez

## Description détaillée

Imprimez les tickets, rendez la monnaie et comptez la caisse rapidement. L'onduleur inclus protège votre matériel des courts-circuits.

Vous pourrez y ajouter un second écran face au client (écran LCD 10.1 » qui affiche le ticket en cours), une douchette et/ou un PinPad.

La caisse enregistreuse tactile Weez comprend un logiciel 6Xpos qui permet de nombreuses fonctionnalités et permet d'accéder aux données en temps réel.

Choisissez un encaissement rapide et une gestion du back-office facilitée grâce à une caisse enregistreuse intuitive.

## Une caisse enregistreuse simple et intuitive

- > Imprimante, tiroir-caisse et onduleur inclus
- > 2ème écran face au client, douchette et PinPad en option
- > Prise de commande rapide
- > Production des commandes avec écran tactile et/ou imprimante
- > Solution 360° connectée à l'ensemble des outils 6Xpos (écrans cuisine, borne, monnayeur, PinPad,...)
- > Certifiée NF 525

## Avantages :

Caisse enregistreuse adaptée au milieu de la restauration

- > Personnalisable selon vos besoins grâce au logiciel 6Xpos
- > Interfacée avec Deliveroo, Ubereats, Zenchef, Avomark
- > Nombreuses fonctionnalités : gestion des prix multiples, gestion des tickets restaurant, gestion des menus, gestion drive, gestion vente sur place ou à emporter, plan de salle personnalisé, partage de notes, partage d'articles, gestion des stocks, statistiques, compte client



N  
D  
D  
W

## Fiche technique

Couleur : noir

INTEL ELKHART LAKE

CPU Intel Core Elkhart Lake J6412

Écran 15.6" True Flat LED 16/9

Résolution 1366\*768

Dalle Tactile PCAP

1 x 4Go DDR4 SO-DIMM

1 x SSD 2.5" 128Go extractible

4 x USB 3.0

2 x USB 2.0

1 x LAN 1Gb

3 x RS232

1 x VGA

1 x Sortie Tiroir

1 x DC out

Compatible VESA

Windows 10 inclus 64bits

Le plus : très silencieux (sans ventilateurs)

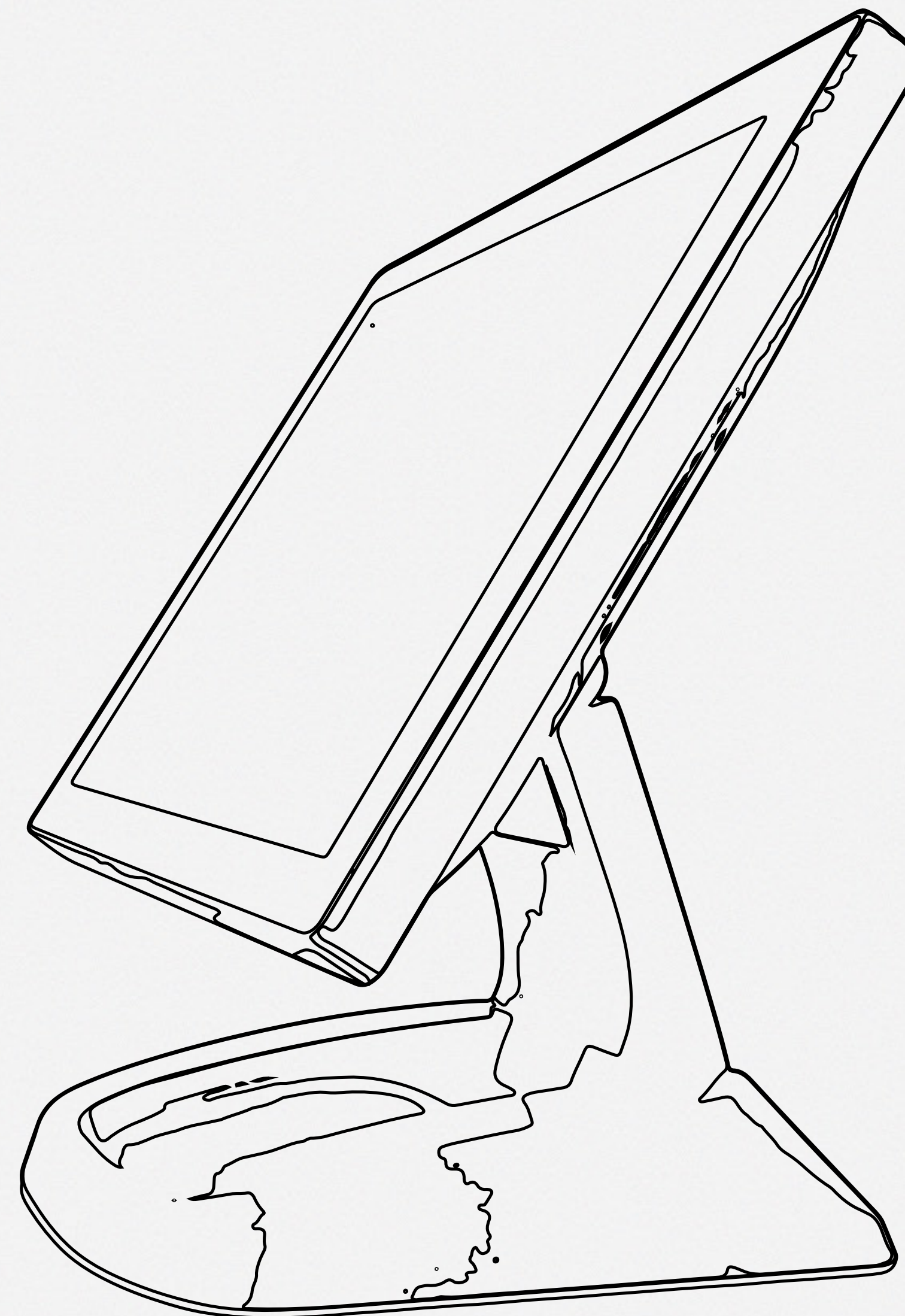



**6xpos.** Solution d'encaissement 360°

# Pack caisse enregistreuse Diana.



# Équipez-vous d'une caisse nouvelle génération pensée pour vous.

*Caisse Diana + tiroir caisse  
+ imprimante thermique  
Bixelon + onduleur  
+ logiciel 6xpos*

*Possibilité d'achat ou de location sous  
acceptation de votre dossier par l'un de nos  
partenaires de financement*

à partir de  
**49€**  
*sur 48 mois*

*Facturé par mois,  
hors matériel*

**69€/mois** sur 12 mois

 Logiciel  
NF 525

**6xpos.**  
Fluidifiez, encassez & digitalisez

## Description détaillée

Imprimez les tickets, rendez la monnaie et comptez la caisse rapidement. L'onduleur inclus protège votre matériel des courts-circuits.

Vous pourrez y ajouter un second écran face au client (écran LCD 10.1 » qui affiche le ticket en cours), une douchette et/ou un PinPad.

La caisse enregistreuse tactile Diana comprend un logiciel 6Xpos qui permet de nombreuses fonctionnalités et permet d'accéder aux données en temps réel.

Choisissez un encaissement rapide et une gestion du back-office facilitée grâce à une caisse enregistreuse intuitive.

## Une caisse enregistreuse simple et intuitive

- > Imprimante, tiroir-caisse et onduleur inclus
- > 2ème écran face au client, douchette et PinPad en option
- > Prise de commande rapide
- > Production des commandes avec écran tactile et/ou imprimante
- > Solution 360° connectée à l'ensemble des outils 6Xpos (écrans cuisine, borne, monnayeur, PinPad,...)
- > Certifiée NF 525

## Avantages :

Caisse enregistreuse adaptée au milieu de la restauration

- > Personnalisable selon vos besoins grâce au logiciel 6Xpos
- > Interfacée avec Deliveroo, Ubereats, Zenchef, Avomark
- > Nombreuses fonctionnalités : gestion des prix multiples, gestion des tickets restaurant, gestion des menus, gestion drive, gestion vente sur place ou à emporter, plan de salle personnalisé, partage de notes, partage d'articles, gestion des stocks, statistiques, comptes clients.



# Fiche technique

Couleur : noir  
INTEL ELKHART LAKE  
CPU Intel Core Elkhart Lake J6412  
Écran 15.6" True Flat LED 16/9  
Résolution 1920\*1080  
Dalle Tactile PCAP  
1 x 4Go DDR4 SO-DIMM  
1 x SSD 2.5" 128Go extractible  
3 x USB 3.0  
4 x USB 2.0  
1 x LAN 1Gb  
3 x RS232  
1 x VGA  
1 x Sortie Tiroir  
1 x DC out  
Compatible VESA

Windows 10 inclus 64bits

Le plus : très silencieux (sans ventilateurs)

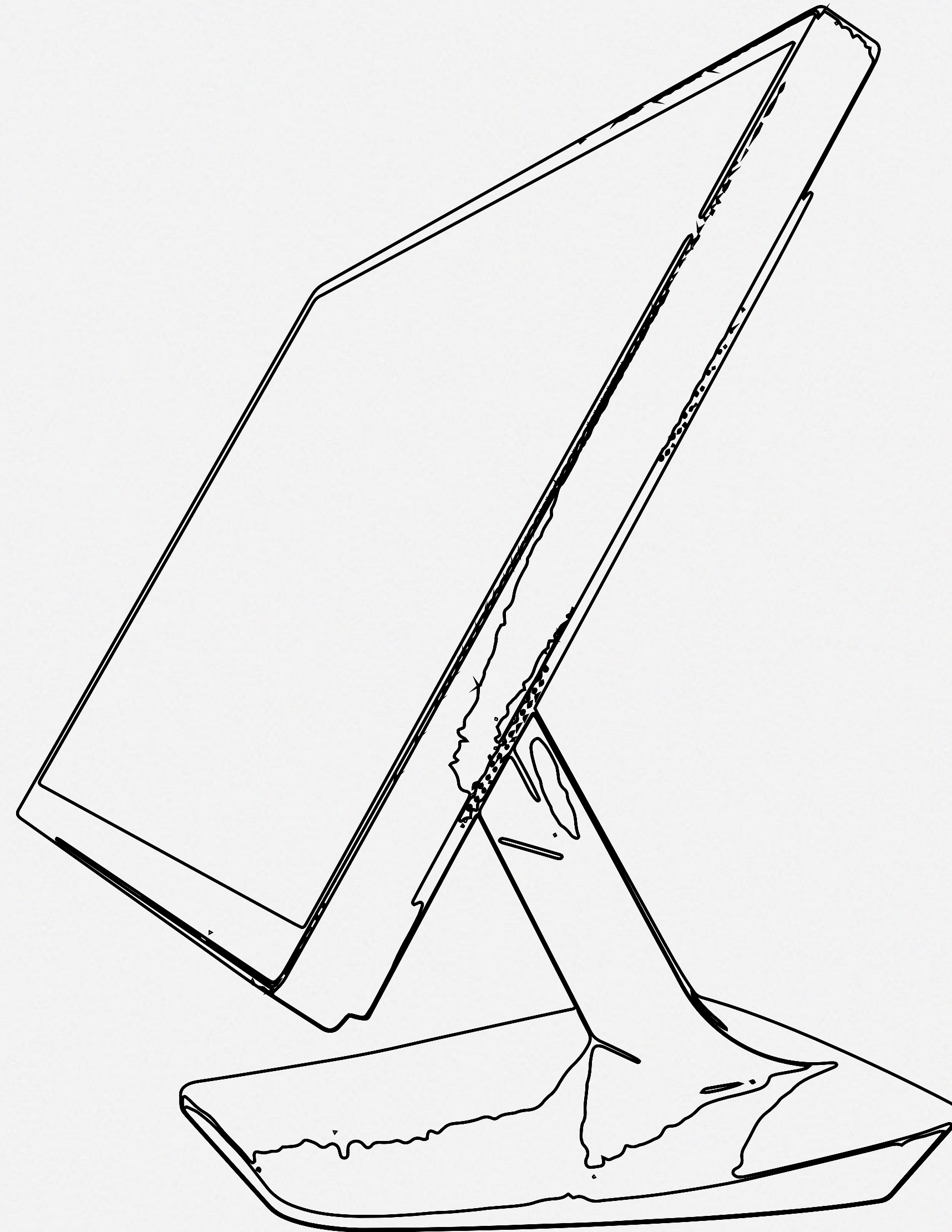





6xpos. Solution d'encaissement 360°

# Borne de commande 32 pouces.

**6xpos.**  
Fluidifiez, **encaissez** & digitalisez

# Équipez-vous d'une borne de commande à votre image.

Une interface 100%  
personnalisable et  
interactive !

Possibilité d'achat ou de location sous  
acceptation de votre dossier par l'un de  
nos partenaires de financement



Monétique  
incluse !

à partir de  
**99€** sur 48 mois

Facturé par mois,  
**hors matériel**

**129€/mois** sur 12 mois



Pied ou  
support  
mural



# Faites les choses en grand.

## Choisissez la couleur de votre borne parmi nos références RAL

La borne 32 pouces, fièrement **fabriquée et assemblée en France**, trouve son origine en Bretagne. **Chaque composant** de la borne 32' est soigneusement **sélectionné assemblé dans des ateliers bretons**. Des mains expertes veillent à ce que chaque vis, chaque câble, chaque écran soit parfaitement intégré. L'attention portée aux détails est la marque de fabrique de la borne 32 pouces **6xpos**.

### Personnalisation sans limite

En plus de la qualité visuelle, nos bornes de commande sont entièrement personnalisables. **Marquez la différence avec des animations graphiques et des vidéos**. Vous pouvez choisir **vos propres couleurs, logos et images pour refléter l'identité de votre marque**. Notre équipe de conception travaille en étroite collaboration avec vous pour créer une interface unique qui correspond à votre vision.

**6xpos.**  
Fluidifiez, **encaissez** & digitalisez



Prise de commande rapide



Une réactivité instantanée



Envoi instantané des commandes en cuisine



Paiement CB et carte restaurant en borne



Solution 360° connectée (connexion à notre caisse, nos écrans de cuisine,...)

# Fiche technique

Nuc Intel Celeron nouvelle génération

Dalle Tactile Iiyama 32 pouces

Résolution 1920\*1080

1 x 8Go DDR4

1 x SSD 128Go

3 x USB 3.0

4 x USB 2.0

1 x LAN 1Gb

3 x RS232

1 x VGA

1x pinpad Pax Q25

1x imprimante thermique Bixolon

Windows 10 inclus 64bits

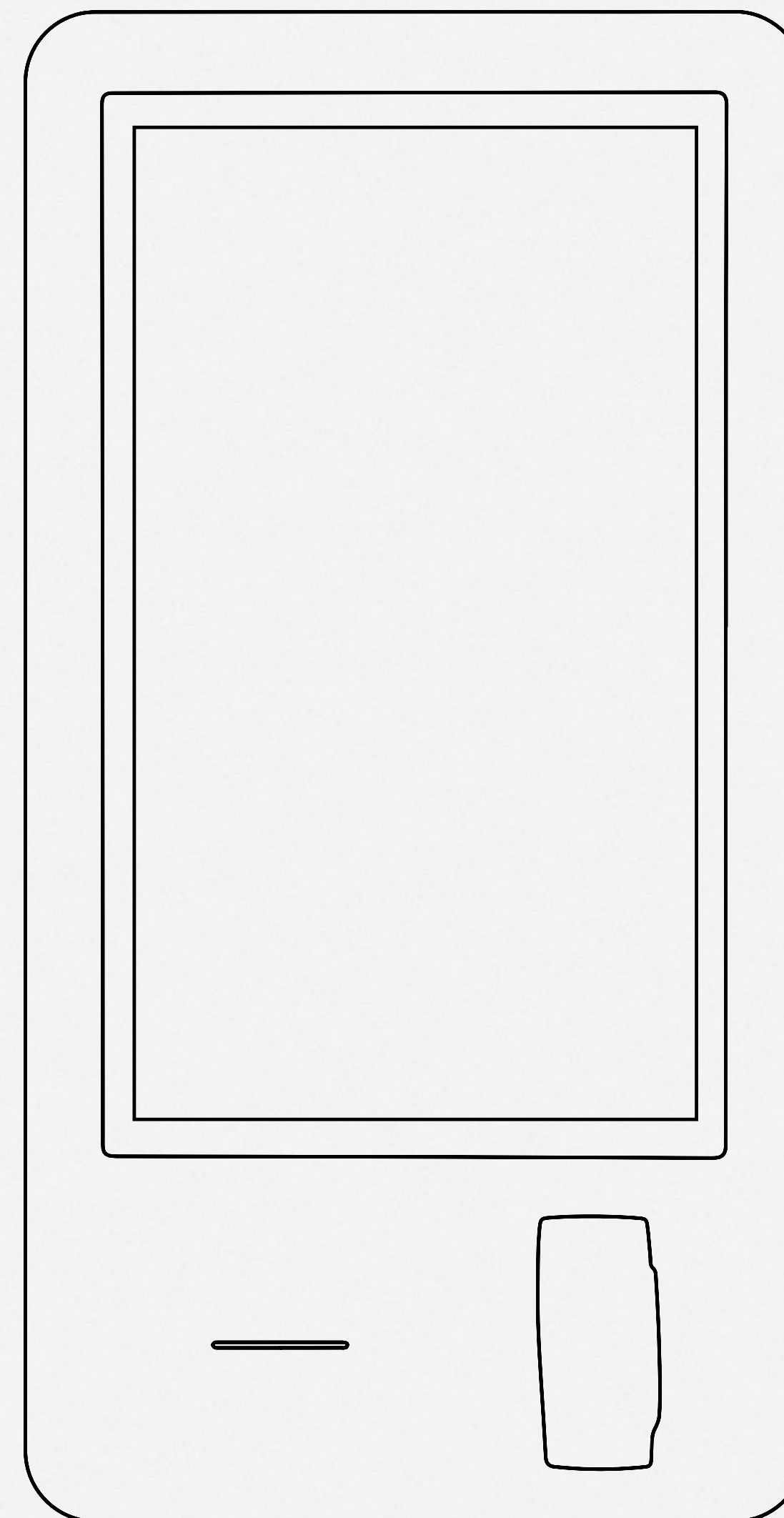
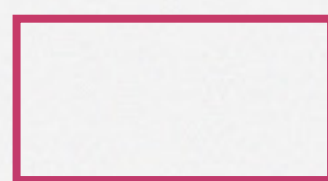

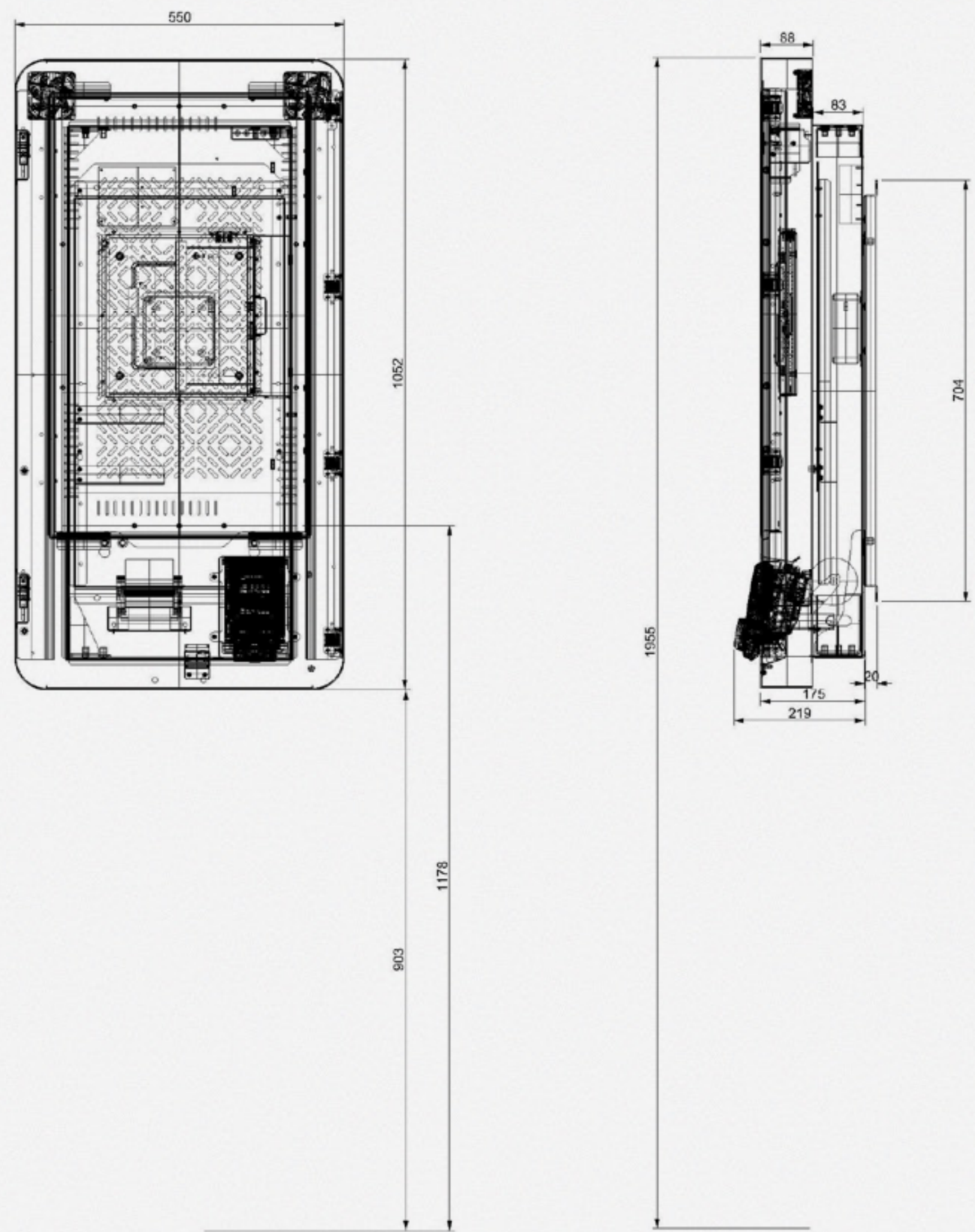
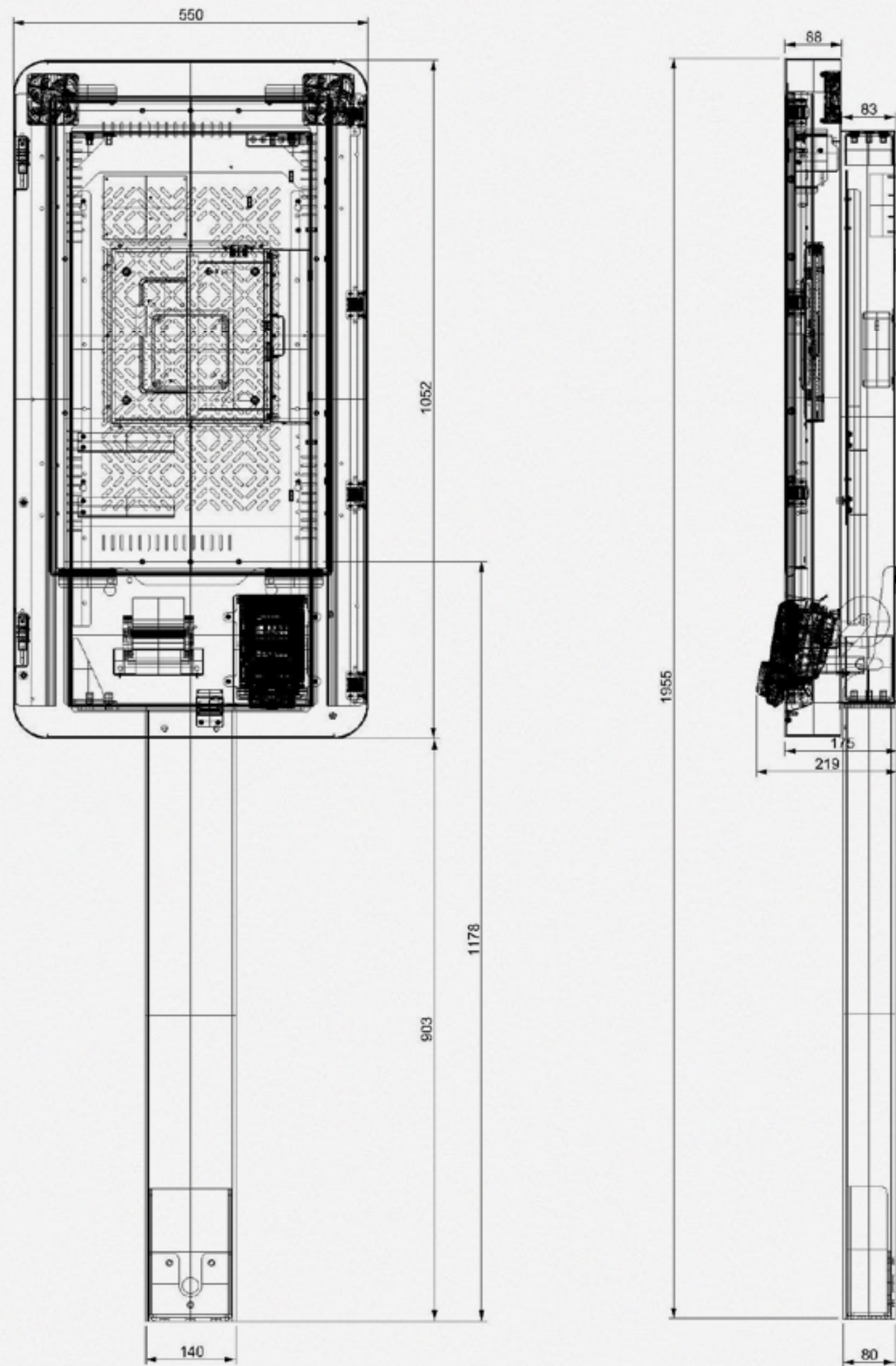

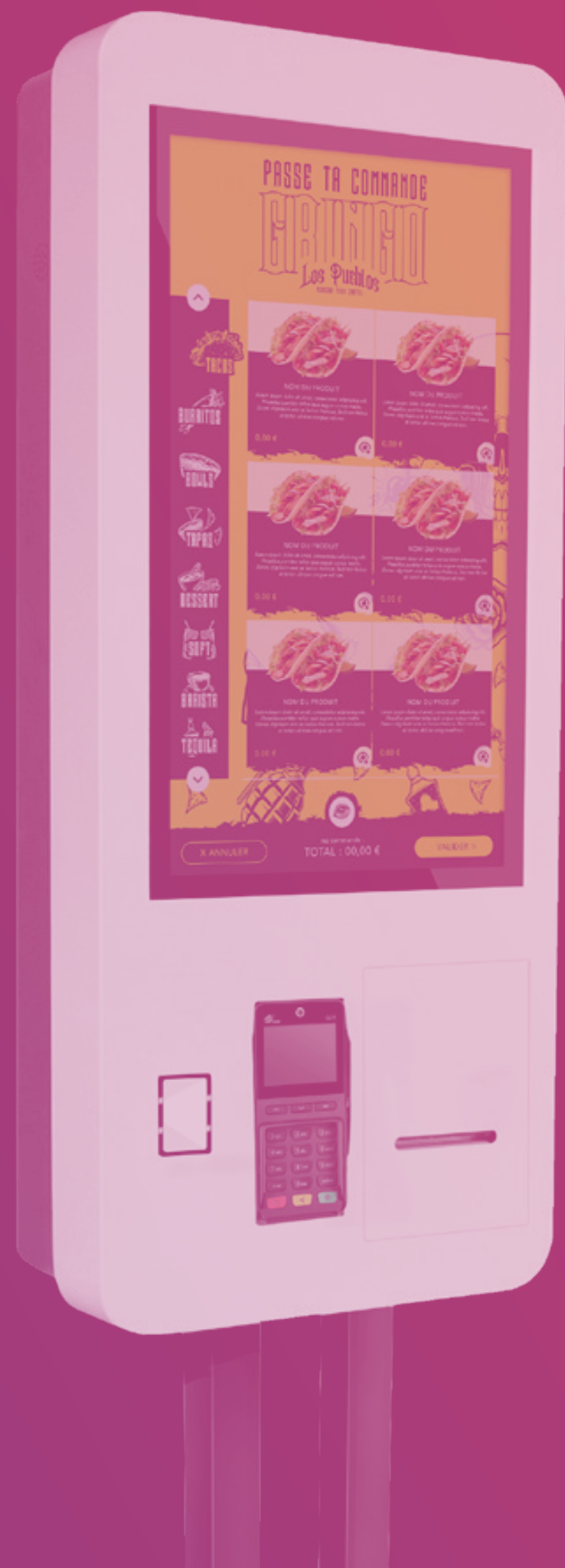

**6xpos.** Solution d'encaissement 360°

# Borne de commande 27 pouces.

**6xpos.**  
Fluidifiez, **encaissez** & digitalisez

# Équipez-vous d'une borne de commande à votre image.

Une interface 100%  
personnalisable et  
interactive !

Possibilité d'achat ou de location sous  
acceptation de votre dossier par l'un de  
nos partenaires de financement

Monétique  
incluse !

à partir de  
**99€** sur 48 mois

Facturé par mois,  
**hors matériel**

**129€/mois** sur 12 mois

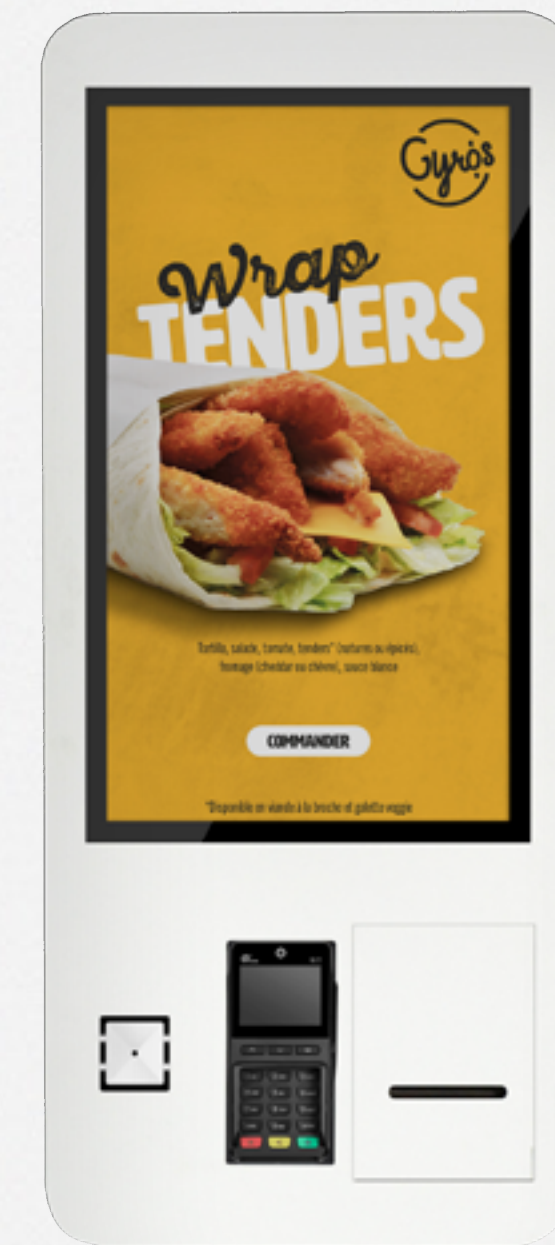

Pied ou  
murale

# Faites grimper votre panier moyen.

Les bornes de commande de 27 pouces offrent une **solution pratique et efficace** pour les restaurants et les établissements de restauration rapide.

En somme, les bornes de commande de 27 pouces sont **un excellent investissement** pour **améliorer l'efficacité de votre établissement, réduire les files d'attente et offrir une expérience client moderne et fluide**. Si vous cherchez à booster votre fast-food, envisagez d'installer une borne de comptoir !

## Personnalisation sans limite

En plus de la qualité visuelle, nos bornes de commande sont entièrement personnalisables. **Marquez la différence avec des animations graphiques et des vidéos**. Vous pouvez choisir **vos propres couleurs, logos et images pour refléter l'identité de votre marque**. Notre équipe de conception travaille en étroite collaboration avec vous pour créer une interface unique qui correspond à votre vision.



Prise de commande rapide



Une réactivité instantanée



Envoi instantané des commandes en cuisine



Paiement CB et carte restaurant en borne



Solution 360° connectée (connexion à notre caisse, nos écrans de cuisine,...)



# Fiche technique

Résolution écran 1080x1920  
Display Area (mm) 336.2x597.6  
Pixel Pitch (mm) 0.3114x0.3114  
Viewing Angle 178°  
Colour 16.7M  
Touch Technology Projected Capacitive  
Touch Points 10  
CPU Intel I5 8eme génération  
Ram 8Go DDR4  
Hard Drive/Internal Memory 256GB SSD  
LAN 10/100/1000 Ethernet  
Wi-Fi Dual-Band 5GHz/2.4GHz 802.11n/ac  
Windows 10  
Imprimante thermique 80mm  
Printing Speed Max. 250mm/s  
Scanner

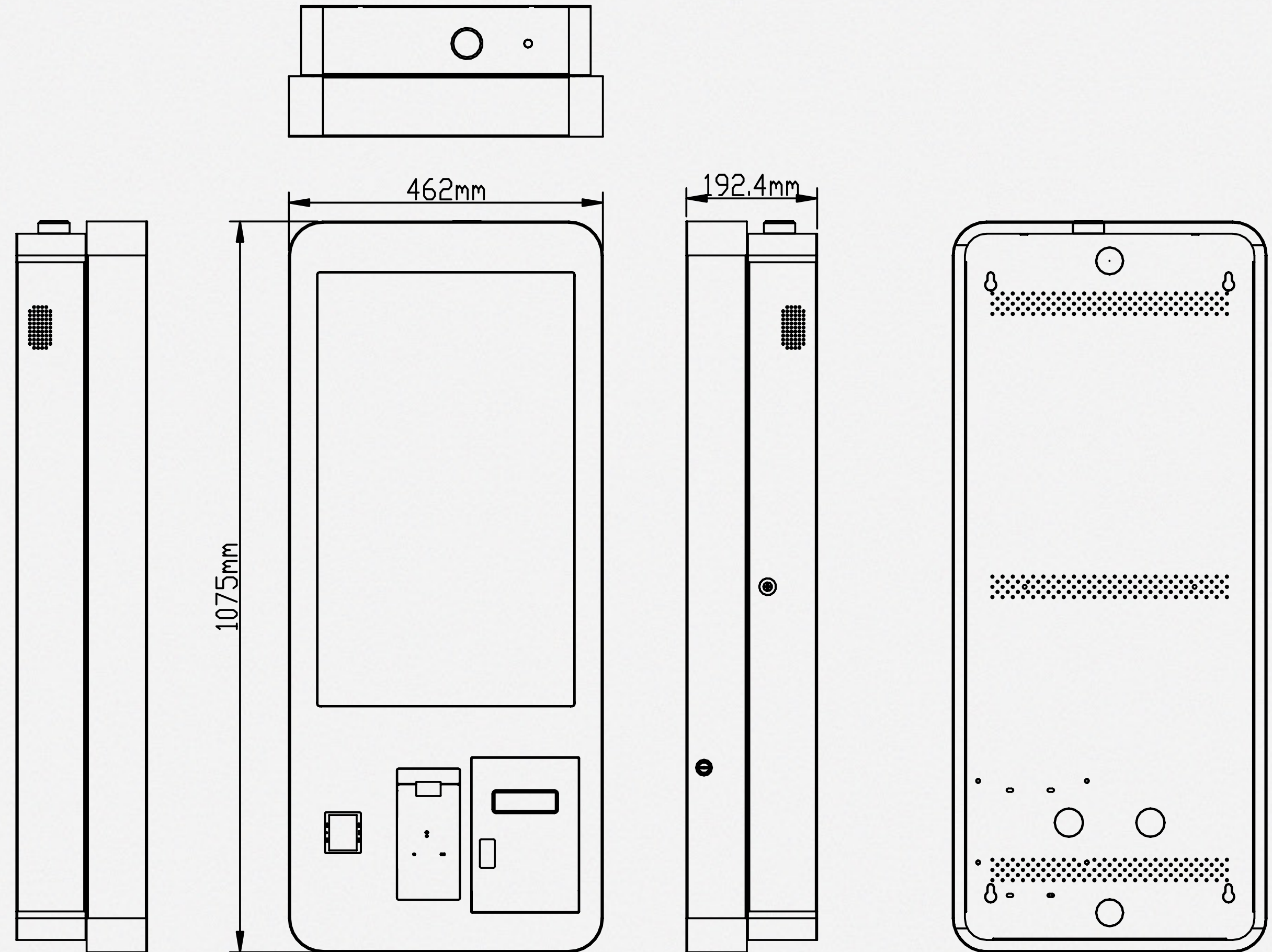

12



**6xpos.** Solution d'encaissement 360°

**Borne de  
comptoir ou sur  
pied 22 pouces.**

**6xpos.**  
Fluidifiez, **encaissez** & digitalisez

# Équipez-vous d'une borne de commande à votre image.

Une interface 100%  
personnalisable et  
interactive !

Possibilité d'achat ou de location sous  
acceptation de votre dossier par l'un de  
nos partenaires de financement

**6xpos.**  
Fluidifiez, encaissez & digitalisez

Monétique  
incluse !

à partir de  
**99€** sur 48 mois

Facturé par mois,  
**hors matériel**

**129€/mois** sur 12 mois



Pied ou  
comptoir

# Faites grimper votre panier moyen.

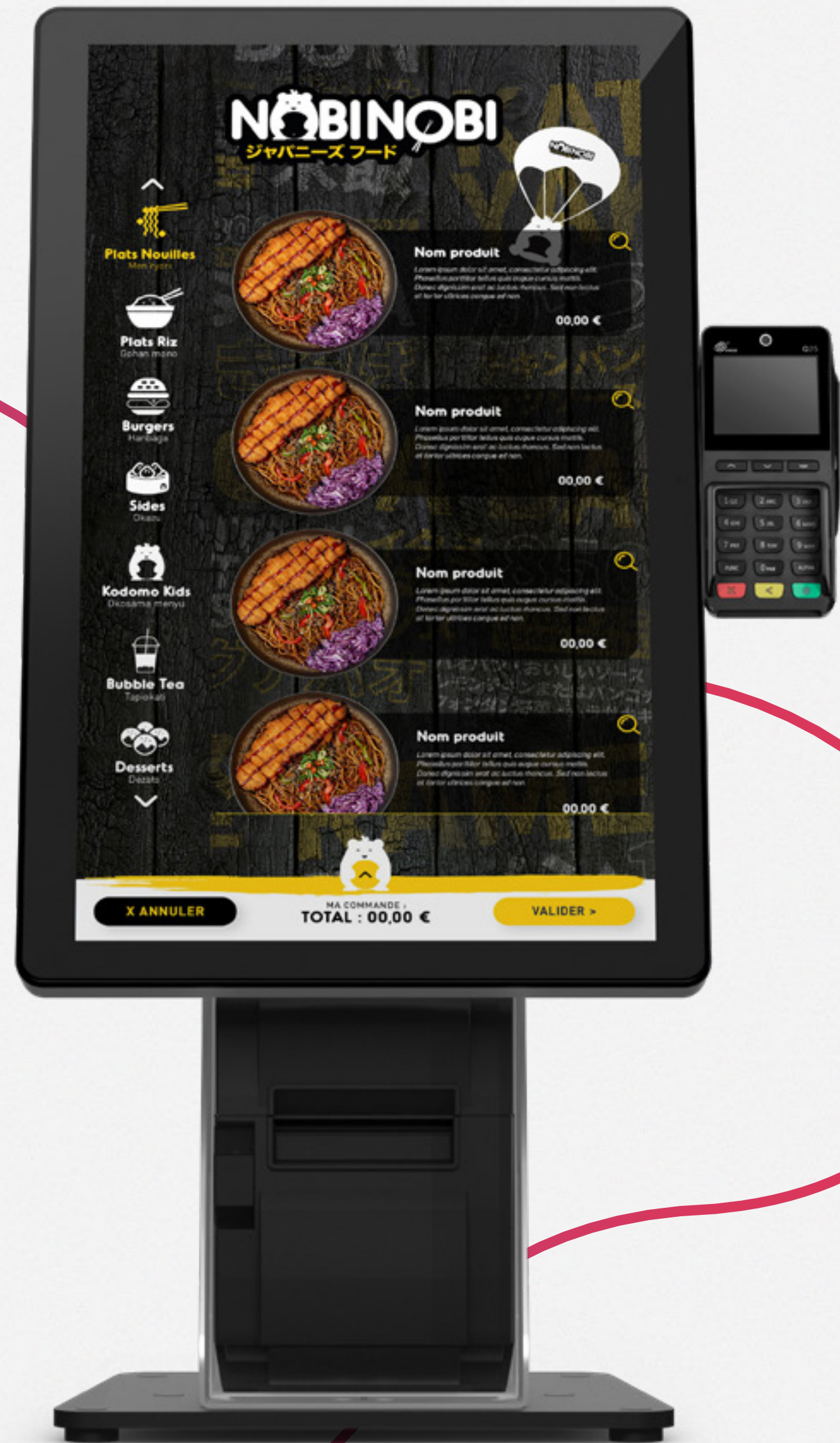

Prise de commande rapide



Une réactivité instantanée



Envoi instantané des commandes en cuisine



Paiement CB et carte restaurant en borne



Solution 360° connectée (connexion à notre caisse, nos écrans de cuisine,...)

Les bornes de commande de 22 pouces offrent une **solution pratique et efficace** pour les restaurants et les établissements de restauration rapide.

En somme, les bornes de commande de 22 pouces sont **un excellent investissement** pour **améliorer l'efficacité de votre établissement, réduire les files d'attente et offrir une expérience client moderne et fluide**. Si vous cherchez à booster votre fast-food, envisagez d'installer une borne de comptoir !

## Personnalisation sans limite

En plus de la qualité visuelle, nos bornes de commande sont entièrement personnalisables. **Marquez la différence avec des animations graphiques et des vidéos**. Vous pouvez choisir **vos propres couleurs, logos et images pour refléter l'identité de votre marque**. Notre équipe de conception travaille en étroite collaboration avec vous pour créer une interface unique qui correspond à votre vision.

# Fiche technique

Résolution écran 1080x1920  
Display Area (mm) 336.2x597.6  
Pixel Pitch (mm) 0.3114x0.3114  
Colour 16.7M  
Touch Technology Projected Capacitive  
Touch Points 10  
Processeur Intel Celeron  
4 Go de Ram  
Hard Drive/Internal Memory 128GB SSD  
LAN 10/100/1000 Ethernet  
Wi-Fi Dual-Band 5GHz/2.4GHz 802.11n/ac  
Windows 10  
Imprimante thermique 80mm  
Printing Speed Max. 250mm/s

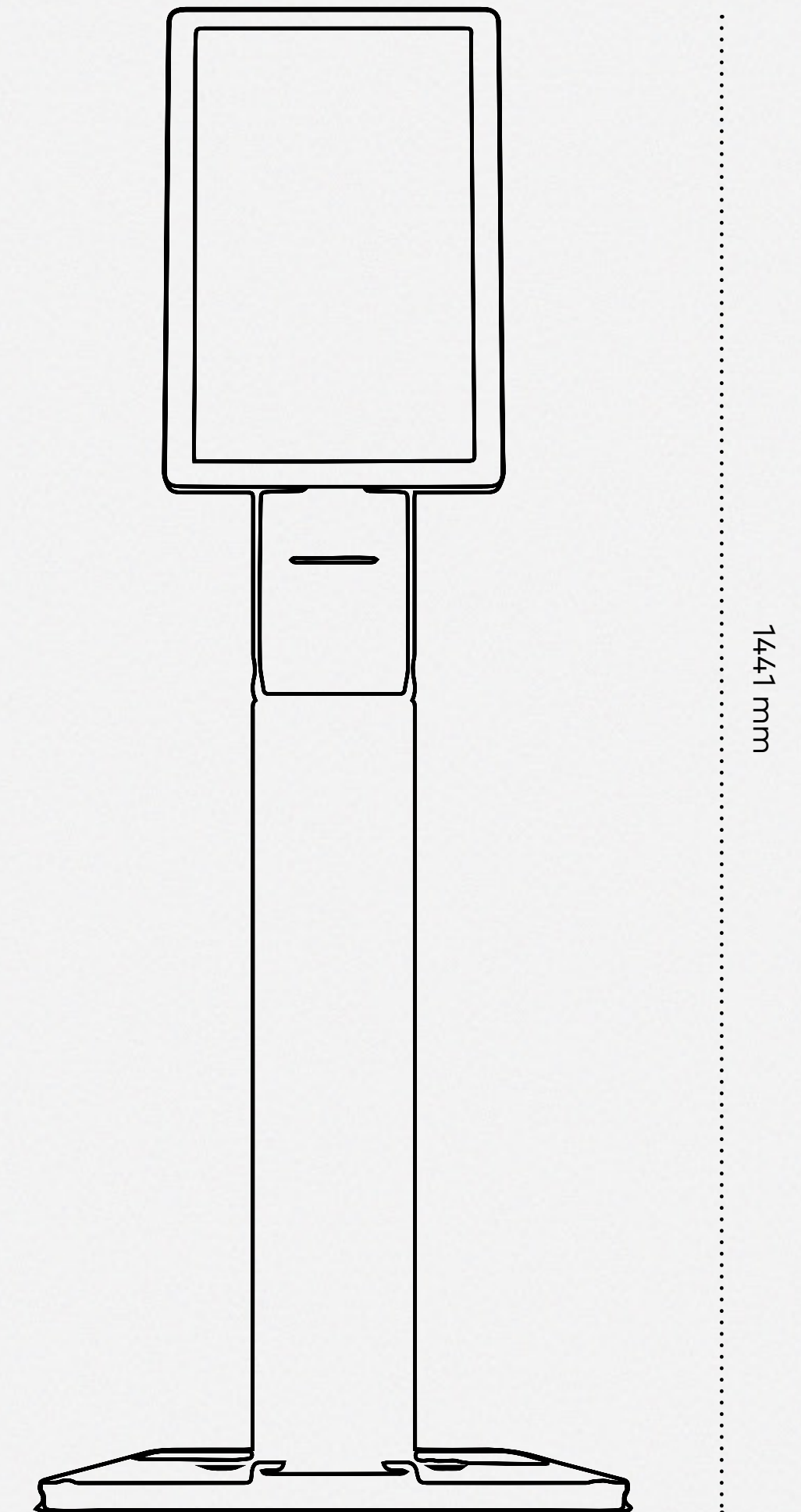
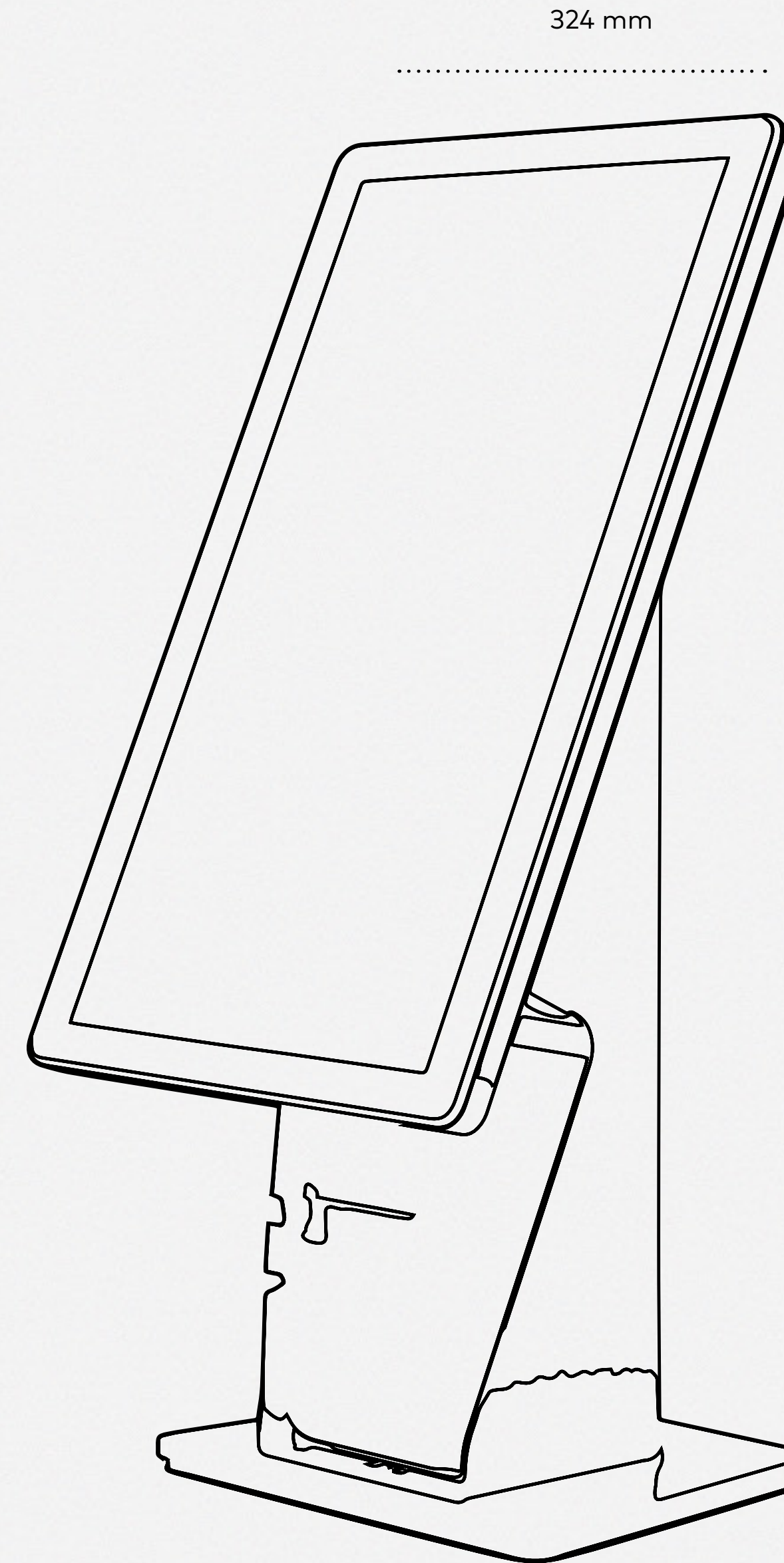



**6xpos.** Solution d'encaissement 360°

# Borne de comptoir 15,6 pouces.

**6xpos.**  
Fluidifiez, **encaissez** & digitalisez

# Équipez-vous d'une borne de comptoir à votre image.

Une interface 100%  
personnalisable et  
interactive !

Possibilité d'achat ou de location sous  
acceptation de votre dossier par l'un de  
nos partenaires de financement

Monétique  
incluse !

à partir de  
**99€** sur 48 mois

Facturé par mois,  
**hors matériel**

**129€/mois** sur 12 mois



# Faites grimper votre panier moyen.

## Choisissez la couleur de façade qui vous convient !

Les bornes de commande de 15,6 pouces offrent une **solution pratique et efficace** pour les restaurants et les établissements de restauration rapide.

En somme, les bornes de commande de 15,6 pouces sont **un excellent investissement** pour **améliorer l'efficacité de votre établissement, réduire les files d'attente et offrir une expérience client moderne et fluide**. Si vous cherchez à booster votre fast-food, envisagez d'installer une borne de comptoir !

## Personnalisation sans limite

En plus de la qualité visuelle, nos bornes de commande sont entièrement personnalisables. **Marquez la différence avec des animations graphiques et des vidéos**. Vous pouvez choisir **vos propres couleurs, logos et images pour refléter l'identité de votre marque**. Notre équipe de conception travaille en étroite collaboration avec vous pour créer une interface unique qui correspond à votre vision.



Prise de  
commande rapide



Une réactivité  
instantanée



Envoi instantané des  
commandes en cuisine



Paiement CB et carte  
restaurant en borne



Solution 360° connectée (connexion à  
notre caisse, nos écrans de cuisine,...)



# Fiche technique

Display 15.6" LED Backlight  
(FHD / 1080 x 1920)  
PCAP 10 Point Multi-touch  
Processor Intel® Celeron®  
Processor J6412 (Fanless)  
Storage SSD 128GB  
Memory 4GB  
Graphics Intel® UHD Graphics  
Printer 3" Thermal Receipt Printer  
(Speed: 200mm/sec max. Autocut)  
Speaker 3W (Internal Speakers)  
I/O Port USB 1, LAN 1(RJ45), Serial  
2(RJ45x1, RJ11x1)  
Windows 10  
Scanner intégré

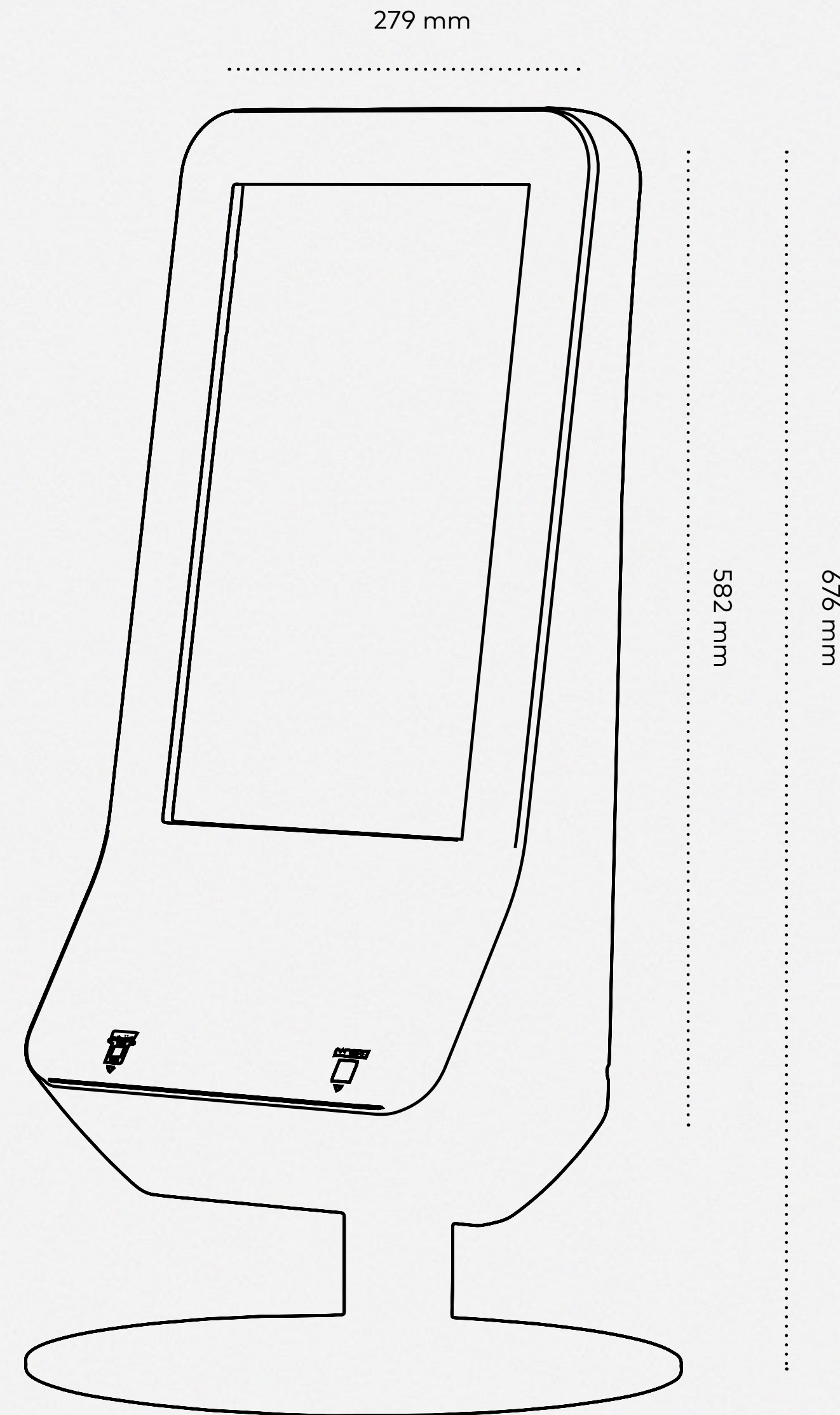



# Écran KDS prépa/prod 22 pouces.

# Équipez-vous d'un ou d'écrans de préparation ou production.

Une interface  
personnalisable  
et 100% tactile

Possibilité d'achat ou de location sous  
acceptation de votre dossier par l'un de  
nos partenaires de financement



à partir de  
**7€**  
sur 48 mois

Facturé par mois,  
**hors matériel**

9€/mois sur 12 mois

compatible uniquement avec notre  
logiciel caisse 6xpos



# Clarté, lisibilité pour plus d'efficacité.

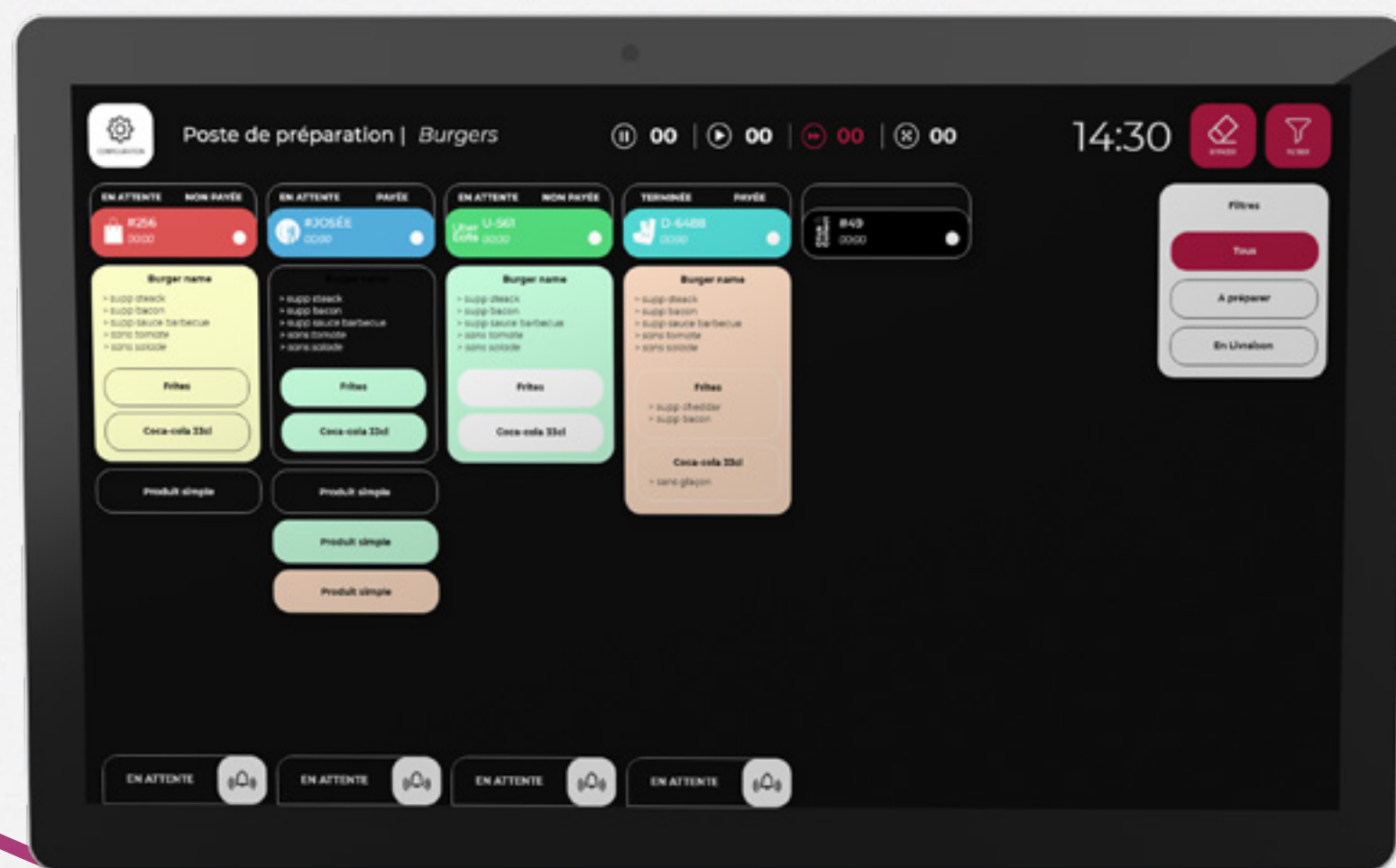

Production et préparation des commandes rapides!

**Réduction du temps de préparation :** En **minimisant les allers-retours entre la cuisine et la salle**, vous gagnez du temps global pour la préparation et le service des repas.



Une réactivité instantanée

**Moins d'erreurs dans les commandes :** Lorsque le personnel de service prend une commande, des erreurs peuvent survenir.



Messagerie interne, caisse & pad de commande

**Zéro papier donc moins de déchets ! Une démarche éco-responsable !**



Commandes Uber eat, Deliveroo, click&collect...



Solution 360° connectée (connexion à notre caisse, nos écrans de cuisine,...)



# Écran d'appel clients by 6xpos.

# Informez votre clientèle sur leurs commandes.

Une interface 100%  
personnalisable et à  
votre image !

Possibilité d'achat ou de location sous  
acceptation de votre dossier par l'un de  
nos partenaires de financement

logiciel  
inclus avec nos

# KDS

**hors matériel**



# Autonomie, rapidité pour plus de fluidité.



Gain de temps sur la remises des commandes



100 % personnalisable



Un outil de communication en plus pour votre point de vente



Commandes Uber eat, Deliveroo, click&collect...



Solution 360° connectée (connexion à notre caisse, nos écrans de cuisine,...)

Gérer la remise de vos commandes grâce à l'écran d'appel. Vous pouvez également filtrer les commandes par mode de vente : **sur place, à emporter, borne sur place, borne à emporter, drive, click&collect, Uber eats & Deliveroo.**

*Afficher uniquement les commandes uber / deliveroo sur un écran dédié au livreurs en devanture de magasin afin de ne pas encombrer votre point de vente.*

Cet écran **entièrement personnalisable** permet de **diffuser du contenu vidéo** lorsque aucune commande n'est en préparation ou prête. Idéal pour communiquer sur vos nouveautés, promo, etc...

**Personnalisez le son produit par l'écran pour une expérience client encore plus poussée !**

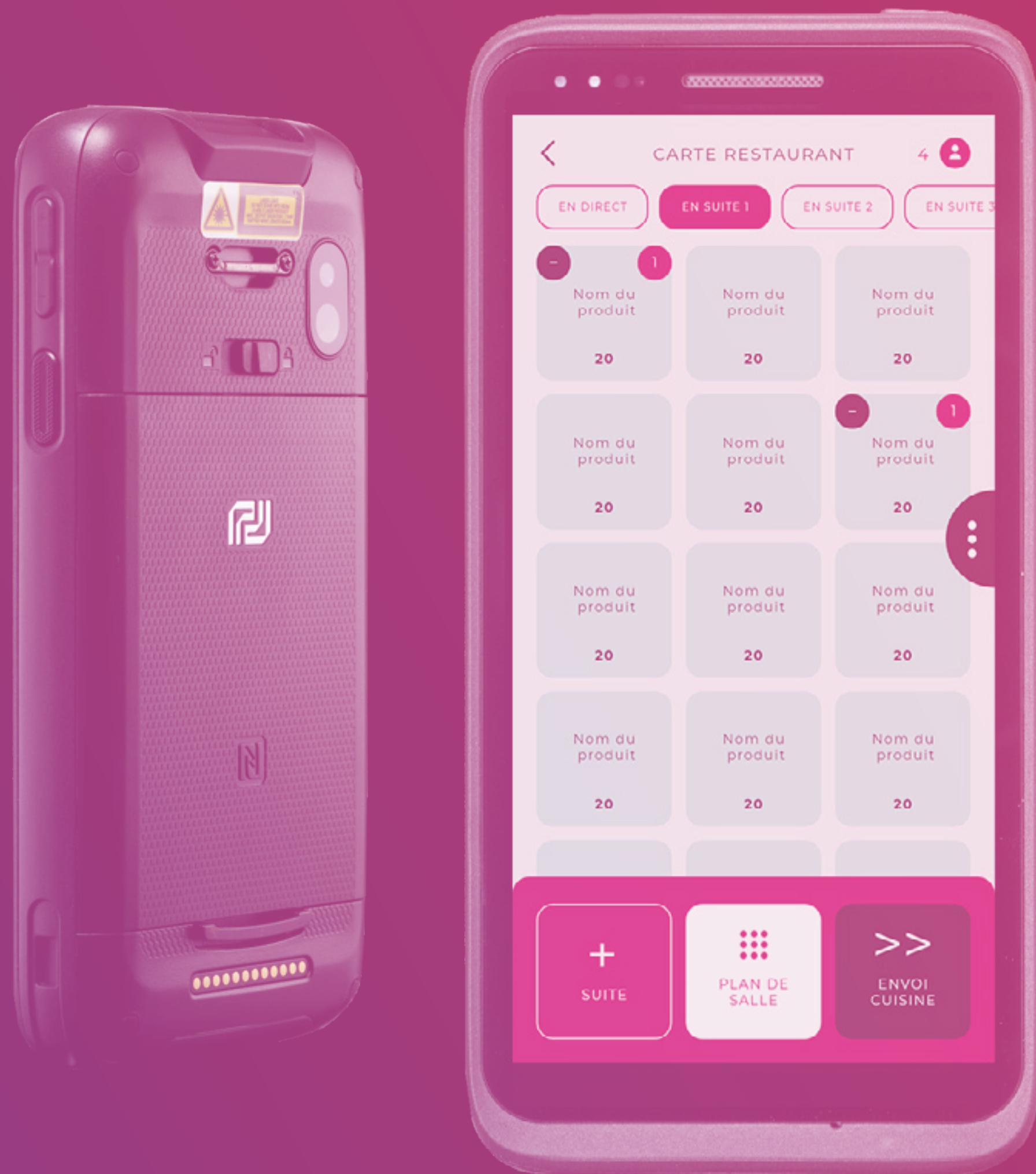

**6xpos.** Solution d'encaissement 360°

# Pad de commande by 6xpos.

**6xpos.**  
Fluidifiez, **encaissez** & digitalisez



# Équipez-vous d'un ou de pads de commande.

*Prendre des commandes  
à table n'a jamais été  
aussi simple et rapide !*

*Possibilité d'achat ou de location sous  
acceptation de votre dossier par l'un de  
nos partenaires de financement*

à partir de  
**4€** sur 48 mois

*Facturé par mois,  
hors matériel*

**6€/mois** sur 12 mois

**compatible uniquement avec notre  
logiciel caisse 6xpos**



# Gagnez plus de temps avec nos pads de commande.

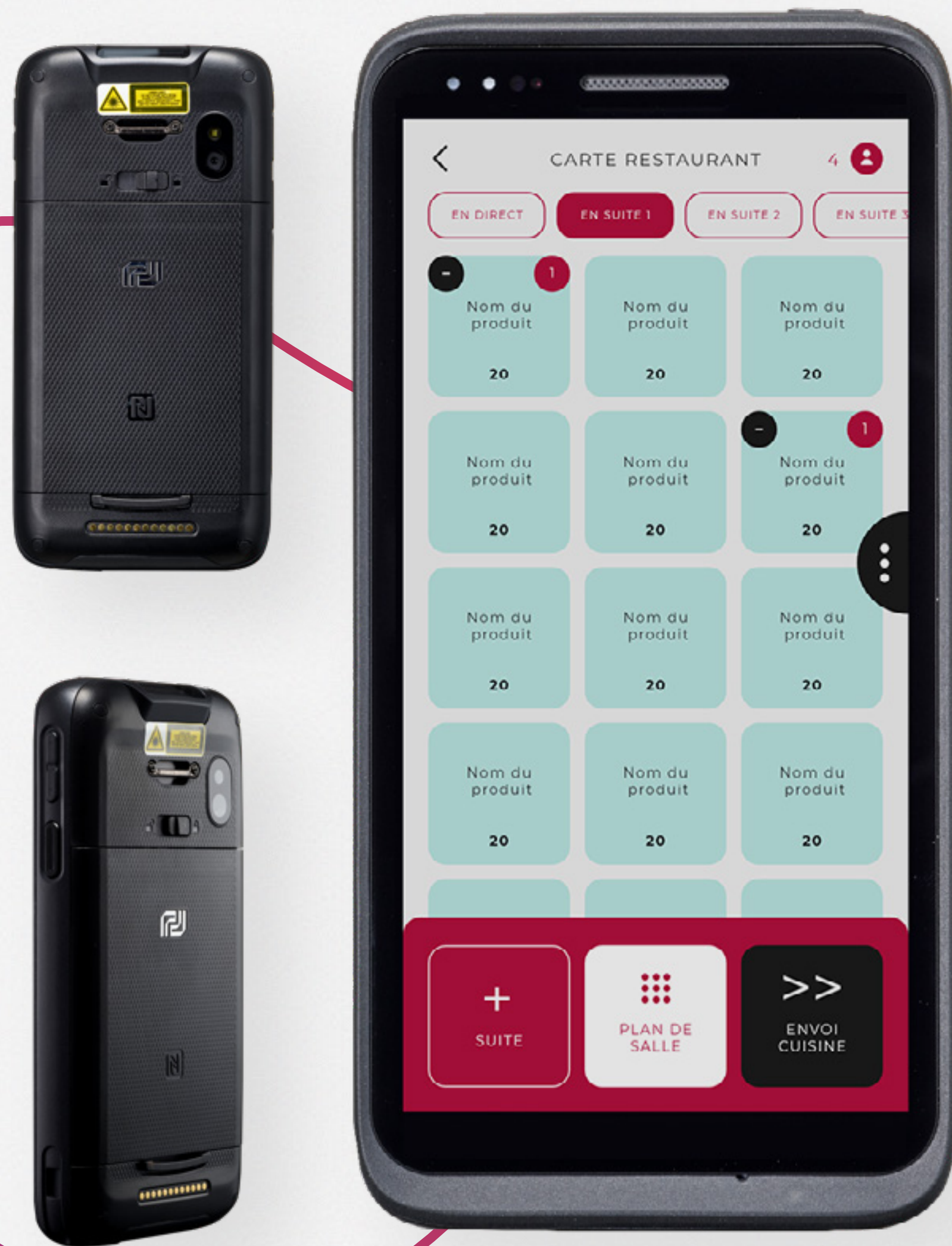

Prise de commande rapide



Une réactivité instantanée



Envoi instantané des commandes en cuisine et gestion des suites



Solution 360° connectée (connexion à notre caisse, nos écrans de cuisine,...)

Dans le monde dynamique de la restauration, **l'efficacité et la rapidité du service sont primordiales**. Le pad de commande pour serveurs est l'outil révolutionnaire qui transforme l'expérience de service, tant pour le personnel que pour les clients.

**Réduction des erreurs de commande :** Avec une saisie numérique précise, les erreurs de commande sont considérablement réduites, garantissant que les clients reçoivent exactement ce qu'ils ont commandé.

**Vitesse de service accrue :** Les commandes sont transmises instantanément à la cuisine, éliminant les délais de communication et accélérant le processus de préparation.

**Amélioration de l'expérience client :** Les clients apprécient la rapidité avec laquelle leurs commandes sont prises et servies, ce qui améliore leur satisfaction globale.

**Facilité d'Utilisation :** Les pads de commande sont conçus pour être intuitifs, permettant au personnel de s'adapter rapidement et de les utiliser efficacement sans formation approfondie.

**Suivi des commandes en temps réel :** Les serveurs peuvent suivre l'état des commandes en temps réel, permettant une gestion plus efficace des tables, des suites et des attentes des clients.

**Écologique :** Réduisez l'utilisation de papier et contribuez à un environnement plus vert en éliminant les bons de commande physiques.

En intégrant le pad de commande dans leur routine quotidienne, les serveurs peuvent non seulement **améliorer leur efficacité** mais aussi **enrichir l'expérience culinaire des clients**.



**6xpos.** Solution d'encaissement 360°

# Pad&Pay de commande by 6xpos.

**6xpos.**  
Fluidifiez, **encaissez** & digitalisez

# Équipez-vous d'un ou de pad&pay de commande.

*Le paiement CB\* à table  
totalement intégré dans  
votre pad !*

\*CB avec ou sans contact  
et carte ticket restaurant

*Possibilité d'achat ou de location sous  
acceptation de votre dossier par l'un de  
nos partenaires de financement*

Monétique  
incluse !

à partir de  
**29€** sur 48 mois

*Facturé par mois,  
hors matériel*

**35€/mois** sur 12 mois

compatible uniquement avec notre  
logiciel caisse 6xpos

**6xpos.**  
Fluidifiez, encaissez & digitalisez



# Gagnez encore plus de temps avec nos pads&pay.

Dans le monde dynamique de la restauration, **l'efficacité et la rapidité du service sont primordiales**. Le pad de commande pour serveurs est l'outil révolutionnaire qui transforme l'expérience de service, tant pour le personnel que pour les clients.

-  Prise de commande rapide
-  Une réactivité instantanée
-  Envoi instantané des commandes en cuisine et gestion des suites
-  Pad de commande avec solution d'encaissement intégrée
-  Solution 360° connectée (connexion à notre caisse, nos écrans de cuisine,...)

**Réduction des erreurs de commande :** Avec une saisie numérique précise, les erreurs de commande sont considérablement réduites, garantissant que les clients reçoivent exactement ce qu'ils ont commandé.

**Vitesse de service accrue :** Les commandes sont transmises instantanément à la cuisine, éliminant les délais de communication et accélérant le processus de préparation.

**Amélioration de l'expérience client :** Les clients apprécient la rapidité avec laquelle leurs commandes sont prises et servies, ce qui améliore leur satisfaction globale.

**Facilité d'Utilisation :** Les pads de commande sont conçus pour être intuitifs, permettant au personnel de s'adapter rapidement et de les utiliser efficacement sans formation approfondie.

**Suivi des commandes en temps réel :** Les serveurs peuvent suivre l'état des commandes en temps réel, permettant une gestion plus efficace des tables, des suites et des attentes des clients.

**Écologique :** Réduisez l'utilisation de papier et contribuez à un environnement plus vert en éliminant les bons de commande physiques.

En intégrant le pad de commande dans leur routine quotidienne, les serveurs peuvent non seulement **améliorer leur efficacité** mais aussi **enrichir l'expérience culinaire des clients**.

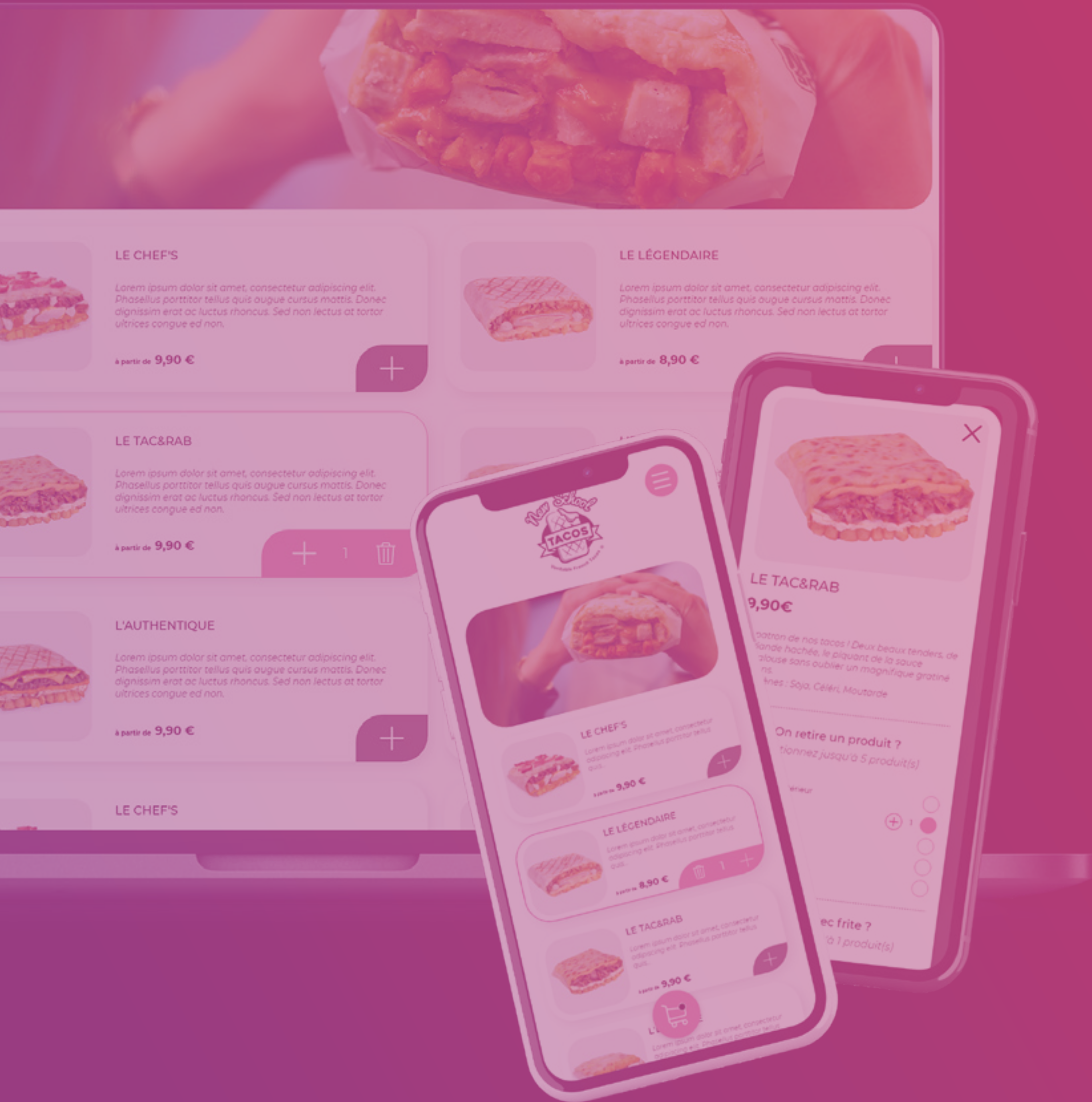

# Click&collect, &delivery by 6xpos.

**6xpos.**  
Fluidifiez, **encaissez** & digitalisez

# Continuez l'expérience client hors point de vente.

Simple, fluide et rapide  
une mini borne dans  
votre poche ! Il s'adapte  
à tout type d'écrans :  
téléphone, tablette &  
ordinateur.

à partir de

**49€**

Facturé par mois,  
hors frais de mise  
en place

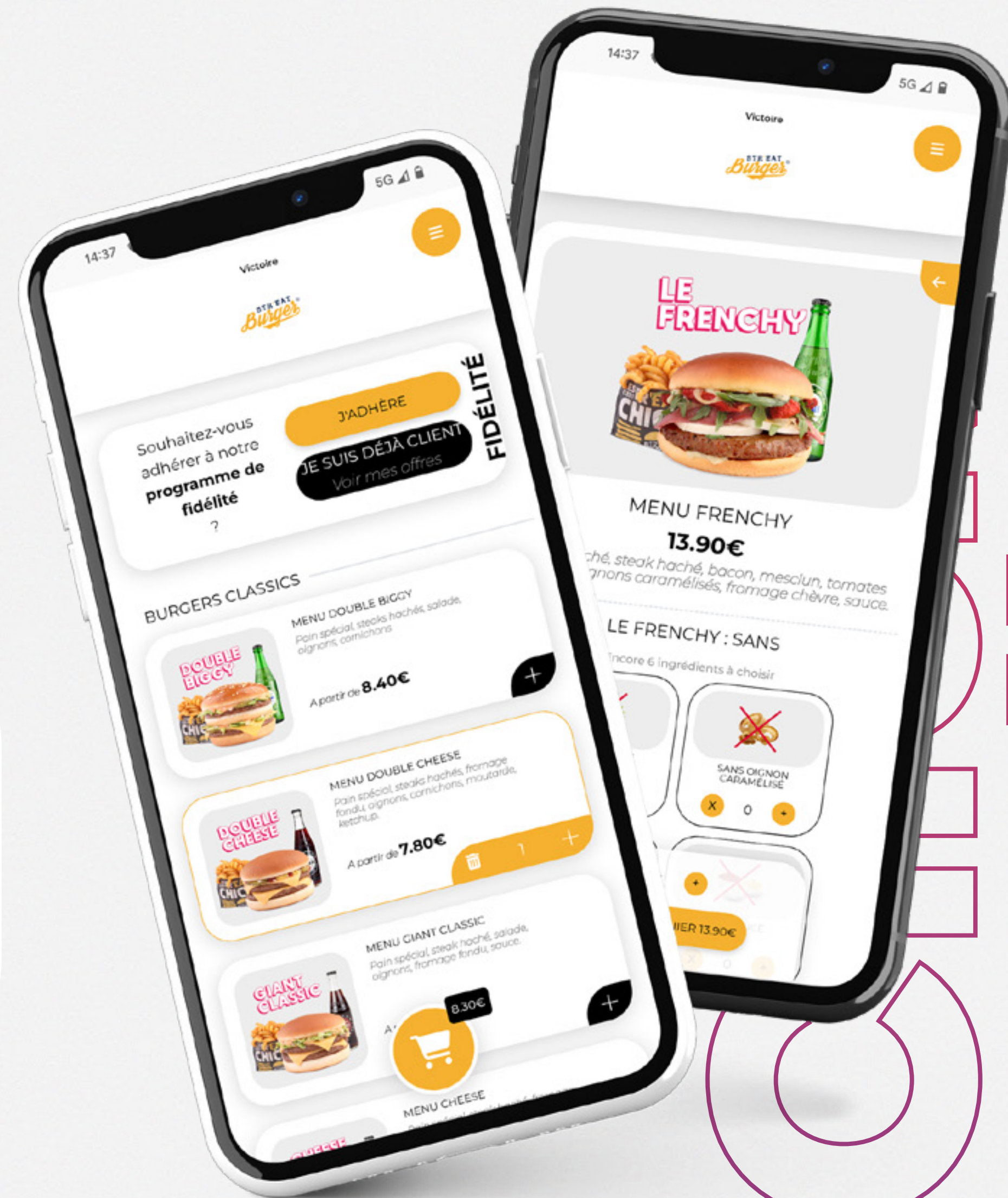

# Augmentez, votre panier moyen.

En effet les paniers moyens en Click&collect sont généralement plus élevés qu'en magasin.

**Réduction de l'attente :** Le Click&collect permet à vos clients de commander depuis leur smartphone et de venir récupérer leur repas directement au restaurant, sans attendre. Fini les files d'attente au comptoir !

**Options de paiement flexibles :** Proposez le paiement en ligne par carte bancaire ou à réception de la commande. Cela facilite la transaction pour vos clients et accélère le processus de commande.

**Visibilité accrue :** Intégrez votre Click&collect à Google My Business, vos réseaux sociaux et votre site internet. Cela permettra d'attirer de nouveaux clients et de fidéliser les habitués.



# Des fonctionnalités pensées pour répondre à vos besoins.



Gain de temps sur  
les commandes

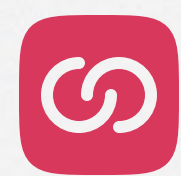

De multiples intégrations,  
Avomark, Hey Pongo,  
Uber Direct



100 %  
design et ergonomique



Planning déporté avec  
gestion de production par  
créneau (idéal pizzeria)



Gestion des stocks depuis la  
caisse 6xpos.



Paiement  
entièrement sécurisé



Gestion de la livraison  
& livreurs



Solution 360° connectée  
(connexion à notre caisse,  
nos écrans de cuisine,...)



# Offres & tarifs.

Des offres modulables

Des solutions complémentaires

Faites appel à nos conseillers experts de la restauration pour construire un écosystème complet qui répondent à vos besoins et bien plus encore !



## 6xstarter

Avec cette offre, vous pouvez démarrer votre propre système de commande en ligne avec des fonctionnalités essentielles.

# 49€

Facturé par mois,

Frais de mise en service et paramétrage : **290€ HT**  
Option Module Fidélité : + **90 €HT**

### Fonctionnalités :

- > Commande en click&collect
- > Site optimisé pour tous les mobiles, tablettes et ordinateurs
- > URL personnalisée
- > Modes de paiement CB (Stripe) et Paiement sur place
- > Remontée des statistiques sur notre Back-Office
- > Gestion des stocks depuis la caisse
- > Web application (iOS & Android)
- > Assistance par mail

**PDV SUPP 29€HT** par mois par PDV

Frais de mise en service et paramétrage : **90€ HT/par PDV supplémentaire**

Engagement sur une durée de 12 mois.

## 6xdelivery

Avec cette offre, vous pouvez augmenter votre volume de commandes en ligne en proposant la livraison à vos clients et gérer votre flotte de livreur.

# 69€

Facturé par mois,

Frais de mise en service et paramétrage : **390€ HT**  
Option Module Fidélité : + **90 €HT**

### Fonctionnalités :

- > Toutes les fonctionnalités de l'offre 6x Starter
- > Commande en Livraison
- > Multiple zones de livraison et livreurs
- > Application de gestion de vos livreurs
- > Système de codes promos
- > Assistance par téléphone

**PDV SUPP 49€HT** par mois par PDV

Frais de mise en service et paramétrage : **90€ HT/par PDV supplémentaire**

Engagement sur une durée de 12 mois.

## 6xall-in-one

Cette offre est réservée aux clients qui souhaitent un support technique avancé et des fonctionnalités plus poussées.

# 99€

Facturé par mois,

Frais de mise en service et paramétrage : **590€ HT**

### Fonctionnalités :

- > Toutes les fonctionnalités de l'offre 6x Delivery
- > 1 module livraison (*Uber Direct, Stuart, etc..*)
- > 1 module paiement (*payzen, playplug, etc...*)
- > 1 module Fidélité (*Avomark, Hey Pongo, etc...*)
- > Click&Drive
- > QR code à table
- > Assistance Premium

**PDV SUPP 79€HT** par mois par PDV

Frais de mise en service et paramétrage : **190€ HT/par PDV supplémentaire**

Engagement sur une durée de 12 mois.

# Paiement avec stripe.

Pour la sûreté de vos transactions bancaires nous avons  
choisi la brique de paiement STRIPE.

**Frais de transactions :** 2% ttc du montant de la  
commande + 0.6€ ht fixe  
à la charge du commerçant ou par le client final ou une  
division entre le commerçant et le client

**Option SMS :** Possibilité d'envoyer un sms quand la  
commande est passée > 0.09€ ht par sms

**Vous avez également la possibilité de choisir la brique de  
paiement qu'il vous convient uniquement dans l'offre :**

**6xall-in-one**

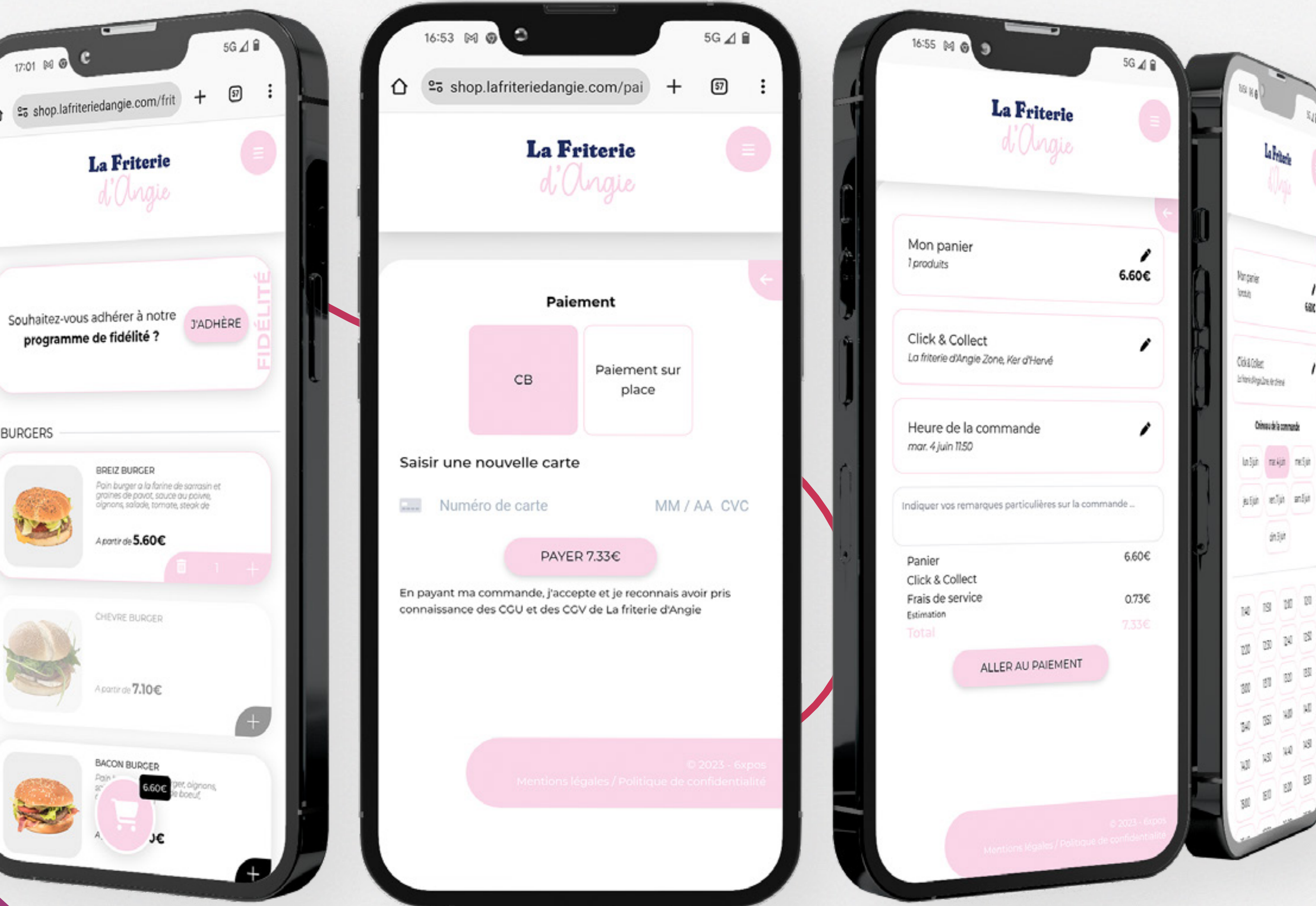

stripe

**6xpos.**  
Fluidifiez, encaissez & digitalisez



6Xpos Bordeaux  
8 rue Thalès 33700 Mérignac  
6Xpos Lyon  
97 allée Alexandre Borodine 69800 Saint-Priest  
6Xpos Paris  
159 rue Saint Charles 75015 Paris  
6Xpos Nantes  
12 Av. Jules Verne 44230 Saint-Sébastien-sur-Loires  
6Xpos Toulouse  
9 chemin du Château de Maurens 31270 Cugnaux

08 05 69 15 55 (n° vert)

[www.6xpos.fr](http://www.6xpos.fr)

